

# COMFORM

---

FURNITURE CATALOGUE  
2022 AW

COMFORM

FURNITURE CATALOGUE 2022 AW

COMFORM

FURNITURE CATALOGUE  
2022 AW





## COMFORM

日々を共にするものだからこそ、デザインとしての美しさや面白さ、道具としての快適さをもつインテリアを。そこから生まれる刺激や癒しにより、生活に楽しさをもたらすライフスタイルを提案します。







必要にせまれて選ぶような無難なものではなく、身体と心のいずれにも特別な心地よさをもたらす存在でありたい、という想いを込めて「comfortable=心地よい」と「form=形を成す、生じる」の意を組み合わせ「COMFORM コンフォーム」と名付けました。











# CONTENTS

## Living sofa



## Dining sofa



## Sofa bed



## Cushion & Rug



## Dining board



## information

p.144 素材とお手入れについて

p.148 大型家具の搬入経路について

p.150 Caution & Guaranty





パレットソファ [キャンパス-グリーン] 3人掛け/ヘッドレスト/アームテーブル  
カシャ コーヒーテーブル/カーゴロッカーキャビネット/ランデスク/リコラダー/ポッシュUPハンギングポケット ※CRASHカタログ参照









フルーツソファ [SLT] 3人掛け/スツール/ヘッドレスト/アームテーブル  
ライド ダイニングテーブル/ハイド チェア/シーブ チェア ※CRASHカタログ参照









たっぷりフェザーを使用した、くったりと沈み込む座り心地が特徴のブルートソファ。ヴィンテージソファのようなルーズな張り感に仕上げた本革風の本体に、すっきりとしたブラックスチールの細脚のコントラストを効かせました。あぐらをかいても座れるゆったりとした奥行きと、幅広で低めの肘置きが寛ぎの時間を演出します。

ブルートソファ [SLT] 3人掛け  
 グリニットラグ 1400 [グリーン]  
 ギネス コーヒーテーブル/メタルスタッカー ※CRASHカタログ参照







ブルート ソファ [コーデュロイ-オリーブグリーン] 3人掛け/ヘッドレスト/アームテーブル  
ゴーアラグ





ブルート ソファ [コーデュロイ-ネイビーブルー] 2.5人掛け/スツール/ヘッドレスト  
カーグ ラグ







3人掛け  
SLT



3人掛け+ヘッドレスト+アームテーブル+スツール  
オリーブグリーン



スツール  
SLT



2.5人掛け+アームテーブル  
SLT



2.5人掛け  
ネイビーブルー



3人掛け  
オリーブグリーン



ヘッドレスト  
SLT



アームテーブル



ヘッドレスト  
ネイビーブルー



1人掛け[別注]  
ネイビーブルー

## PLUTO プルートソファ [SLT]

3人掛け	:W1980×D880×H740×SH390	125,000円(税込137,500円)
2.5人掛け	:W1810×D880×H740×SH390	115,000円(税込126,500円)
1人掛け[別注]	:W1085×D880×H740×SH390	85,000円(税込93,500円)
スツール	:W720×D720×H390	40,000円(税込44,000円)

3人掛けヘッドレスト	:W820×D130×H690	12,000円(税込13,200円)
2.5人/1人掛けヘッドレスト	:W710×D130×H690	12,000円(税込13,200円)
アームテーブル(共通)	:W720×D330×H285	16,500円(税込18,150円)

### material

スーパーレザーテックス(SLT)/スチール/アッシュ材(オイル仕上げ ※アームテーブルのみ)

内部:フェザー/シリコン/ウレタンフォーム/スピニングスポンジ/ウェーピングベルト

### detail

SLTタイプは本体張り込み・クッションカバーリング仕様

1人掛けは別注限定。納期など詳細は取扱店にてご確認ください

脚取り外し可能



SLT-13  
オーカーブラウン  
通気性 耐変色

## PLUTO プルートソファ [コードデュロイ]

3人掛け	:W1980×D880×H740×SH390	115,000円(税込126,500円)
2.5人掛け	:W1810×D880×H740×SH390	105,000円(税込115,500円)
1人掛け[別注]	:W1085×D880×H740×SH390	80,000円(税込88,000円)
スツール	:W720×D720×H390	36,000円(税込39,600円)

3人掛けヘッドレスト	:W820×D130×H690	10,000円(税込11,000円)
2.5人/1人掛けヘッドレスト	:W710×D130×H690	10,000円(税込11,000円)
アームテーブル(共通)	:W720×D330×H285	16,500円(税込18,150円)

### material

ファブリック/スチール/アッシュ材(オイル仕上げ ※アームテーブルのみ)

内部:フェザー/シリコン/ウレタンフォーム/スピニングスポンジ/ウェーピングベルト

### detail

コードデュロイタイプはフルカバーリング仕様

1人掛けは別注限定。納期など詳細は取扱店にてご確認ください

脚取り外し可能



コードデュロイ  
オリーブグリーン



コードデュロイ  
ネイビーブルー





思わず身体をあずけたくなるパフッと沈む座り心地。ヴィンテージソファの雰囲気再現した  
ルーズな張り感が特徴です。渋色のキャンバス地にどっしり太めの木脚を合わせて。両肘には  
ミリタリーグッズから着想を得た「モールシステム」を採用し、機能性と遊び心を加えました。

パレット ソファ [キャンバス-ダークグレー] 2.5人掛け/ヘッドレスト/スツール/アームテーブル  
タンク テーブル/アポック チェア ※CRASHカタログ参照





バレットソファ [キャンバス-グリーン] 3人掛け/ヘッドレスト/アームテーブル  
 カシャ コーヒーテーブル/カーゴ ロッカー/ラン デスク/リコ ラダー ※CRASHカタログ参照



どうカスタマイズするかはまさにその人次第、それがモールシステムの醍醐味。趣味の小物をディスプレイするもよし。リビングでばらつきがちなりモコンをポーチに放り込むもよし。ケーブルを通してスマートな充電ステーションにするもよし。なんなら何もつけなくてもデザインアクセントとして恰好良い。あなたならどうアレンジしますか？

## What's "MOLLE"?

### ミリタリーギミック：モールシステム

モールシステム = Modular Lightweight Load-carrying Equipment。通称MOLLE(モール)は1997年以降アメリカ軍が採用している個人装備システム。主にPALSと呼ばれるベルトを縫い付けたウェビングシステムにポーチなど簡単に取り外しできる付属品を活用して、時々用途に応じたオリジナルの装備が作れる構造を指す。





パレットソファ [キャンパス-グリーン] 2.5人掛け/ヘッドレスト/スツール/アームテーブル  
カーグ ラグ







3人掛け  
キャンバスグリーン



2.5人掛け  
キャンバスダークグレー



1人掛け[別注]  
キャンバスダークグレー



アームテーブル



ヘッドレスト  
キャンバスグリーン



スツール  
キャンバスグリーン

## BARRETT バレットソファ

3人掛け	:W1980×D880×H740×SH390	125,000円(税込137,500円)
2.5人掛け	:W1810×D880×H740×SH390	115,000円(税込126,500円)
1人掛け[別注]	:W1085×D880×H740×SH390	85,000円(税込93,500円)
スツール	:W720×D720×H390	40,000円(税込44,000円)

3人掛けヘッドレスト	:W820×D130×H690	12,000円(税込13,200円)
2.5人/1人掛けヘッドレスト	:W710×D130×H690	12,000円(税込13,200円)
アームテーブル	:W720×D330×H285	16,500円(税込18,150円)

### material

ファブリック/スチール/アッシュ材(オイル仕上げ)

内部:フェザー/シリコン/ウレタンフォーム/スピニングスポンジ/ウェーピングベルト

### detail

フルカバーリング仕様/1人掛けは別注限定。納期など詳細は取扱店にてご確認ください



キャンバス  
グリーン



キャンバス  
ダークグレー







まるで一枚革のような、表面を継ぎ無く1枚で仕上げた大判のクッションが高級感のある雰囲気演出します。深めの奥行きでリラックスできる居心地と、シンプルながら重厚感のあるデザイン。リビングの顔になる存在感のあるソファです。座面下のスチールバーがさりげないアクセント。フェザーとウレタンフォームをバランス良く配合し、程よく沈む心地良さや姿勢が崩れにくい硬さを両立し、疲れにくい座り心地に仕上げています。

フリーマン ソファ 3人掛け





3人掛け



2.5人掛け



スツール

## FREEMAN フリーマン ソファ

3人掛け : W1980×D940×H770×SH390 160,000円 (税込176,000円)  
 2.5人掛け : W1780×D940×H770×SH390 145,000円 (税込159,500円)  
 スツール : W560×D460×H400 45,000円 (税込49,500円)

### material

スーパーレザーテックス (SLT)/スチール/アッシュ材(オイル仕上げ)  
 内部:フェザー/シリコン/ウレタンフォーム/Sパネ

### detail

本体:張り込み仕様/クッション:カバーリング仕様

組立商品(3人掛けのみ[中脚の取り付け])



SLT-13  
 オーカーブラウン  
 通気性 耐変色







無駄を削ぎ落したシンプルなフォルムを異素材で構成した、モダンデザインソファ。  
背クッションを外せば、広々としたデイベッドとしてお使いいただけます。



張地は2種類のラインナップ。IC生地は水分の染み込みや汚れに強く生活空間を清潔に保つことができる高機能ファブリックです。ナチュラルレザーの表情と柔らかな手触りを表現したレザーテックスは、本革の自然な濃淡やしほ感までこだわり表現した、高級感のある表情が特徴の新素材です。

ハーマン ソファ 3人掛け [キャメル]  
ピックス サイドテーブル ※CRASHカタログ参照



LEATHERTEX®

SMART FABRICS



キャメル



グレー

## HERMAN ハーマン ソファ

3人掛け:W1930×D930×H720×SH400 130,000円(税込143,000円)

### material

レザーテックス(LT) or ファブリック/アッシュ材(ラッカー塗装)/スチール  
内部:ウレタンフォーム/Sパネ

### detail

張り込み仕様

背クッションを外した場合の座面内寸:W1930×D890

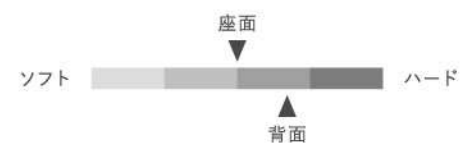

LT-01  
キャメル

通気性 耐変色



IC-95  
グレー

汚れに強い







アシンメトリーデザインと、色違いのクッションの組み合わせがユニークなロータイプソファです。カラフルで差し色の効いたポップな配色のモデルと、機能性ファブリックを使ったモノトーンのシックなモデル2タイプをラインナップ。それぞれ3色のファブリックを使った個性的なデザインが特徴です。黒の鉄脚と先端の真鍮パーツが全体を引き締めます。空間に軽快なリズムを生む形と色のバランスは、テット・トット・オットマンを組み合わると、さらに自由なバリエーションが楽しめます。

テット ソファ 3人掛け 右肘 [カラフル]  
トット ソファ 2.5人掛け 左背 [カラフル]  
ファーモ ラグ [クロス]  
マリコ II コーヒーテーブル/ドアーズ II ミラー ※CRASHカタログ参照





トットソファに付属するクッションは昼寝時には枕としても活躍します。脚先にはさりげない輝きがアクセントになる真鍮製のパーツをあしらっています。モノトーンタイプの張地に使用している「IC生地」は、水分の染み込みや汚れに強く生活空間を清潔に保つことができる高機能素材です。

トットソファ 3人掛け 右肘【モノトーン】  
トットソファ 2.5人掛け 左背 / オットマン【モノトーン】  
マリコ II コーヒーテーブル ※CRASHカタログ参照







テット 3人掛け 右肘  
カラフル



テット 2.5人掛け 左肘  
モノトーン(IC生地)



トット 2.5人掛け 左背  
カラフル



トット 2人掛け 右背  
モノトーン(IC生地)



オットマン L  
カラフル



オットマン L  
モノトーン(IC生地)

## TET & TOT テット & トット ソファ

### [テット]

3人掛け 右肘・左肘 :W2000×D900×H870×SH320 115,000円(税込126,500円)  
2.5人掛け 右肘・左肘 :W1800×D900×H870×SH320 105,000円(税込115,500円)

### [トット]

2.5人掛け 右背・左背 :W1800×D900×H580×SH320 95,000円(税込104,500円)  
2人掛け 右背・左背 :W1400×D900×H580×SH320 85,000円(税込93,500円)

共通オットマン L :W900×D550×H320 37,000円(税込40,700円)

### material

ファブリック/スチール/真鍮

内部:ウレタンフォーム/ウェーピングベルト/Sパネ

### detail

張り込み仕様

オットマンはテット・トットシリーズ共通/テットの肘、トットの背は左右が選べます

脚取り外し可能/組み立て商品(テットソファのみ)

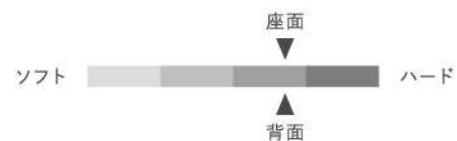

カラフル  
A48/A47/A43



モノトーン(IC生地)  
LGY/GY/DGY  
汚れに強い







ボトックス 3人掛け [ライトグレー]  
ループス ラグ [アイボリー]/トリコ クッション [ステンダグレー]  
マリコ コーヒーテーブル/ケイト コーヒーテーブル ※CRASHカタログ参照





ゆったりとした奥行きと、フェザーを使ったクッションの心地よい沈みが快適なソファ。肘にももたれかかれるデザインで、好きな体勢でくつろぐことができます。重厚さとシャープさが絶妙なバランスで組み合わさった洗練されたモダンデザインで、背面からの見え感も美しいです。

上質な厚革の風合いを表現したスーパーレザーテックス生地と、高級感のある滑らかな手触りのベルベット調で水分の染み込みや汚れに強い高機能生地CLOUD生地の2種類から選べます。

ボトックス 3人掛け [オーカーブラウン]

ボトックス 3人掛け [ライトグレー]  
ループス ラグ [アイボリー]/トリコ クッション [ステングレー]  
マリコ コーヒーテーブル ※CRASHカタログ参照



LEATHERTEX®

SMART FABRICS



オーカーブラウン



ライトグレー



## BOTOX ポトックス ソファ

3人掛け: W1980×D920×H740×SH410 [SLT] 170,000円(税込187,000円)  
[CLOUD] 155,000円(税込170,500円)

### material

スーパーレザーテックス(SLT) or ファブリック/スチール

内部:フェザー/ウレタンフォーム/スピニングスポンジ/ウレタン/Sパネ

### detail

張り込み仕様

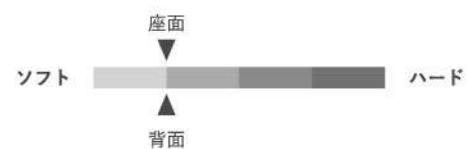

SLT-13  
オーカーブラウン  
通気性 耐変色



CLOUD-81  
ライトグレー  
汚れに強い





ヒューゴ ソファ 左カウチ  
ギネス コーヒーテーブル ※CRASHカタログ参照



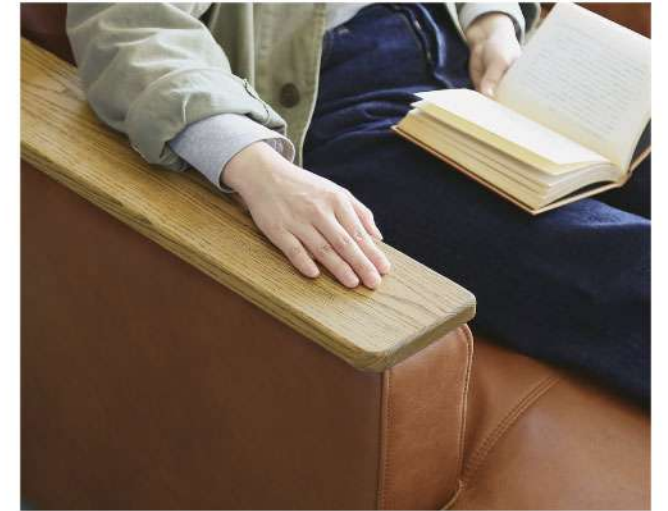

深めの奥行きで重厚感のあるソファ&カウチソファ。フェザーを使った心地よい沈み込みがあり、リラックス感の高い座り心地です。上質な厚革の風合いと手触りをリアルに表現したオリジナル素材スーパーレザーテックスをたっぷりと大判で使っており、贅沢な革張りソファのような高級感を感じられます。オイルで自然な質感に仕上げたアッシュ材の木肘が重厚な中にナチュラルなニュアンスを加えます。

スツールは単品使いのほか、2.5人掛けや3人掛けと組み合わせてオットマンのような使い方もできます。

ヒューゴ ソファ 右カウチ  
ボーダー スライドシェルフ/ストロー TVボード ※CRASHカタログ参照





左カウチ



3人掛け



スツール

## HUGO ヒューゴソファ

カウチ	: W2180×D930-1500×H770×SH360	220,000円(税込242,000円)
3人掛け	: W1980×D930×H770×SH360	150,000円(税込165,000円)
2.5人掛け	: W1780×D930×H770×SH360	135,000円(税込148,500円)
スツール	: W700×D500×H360	35,000円(税込38,500円)

### material

スーパーレザーテックス(SLT)/アッシュ材(オイル仕上げ)  
内部:フェザー/シリコン/ウレタンフォーム/Sパネ

### detail

本体:張り込み仕様/クッション:カバーリング

カウチ座面内寸:カウチ部 W780×D1190 / 2人掛け部 W1170×D600

カウチは左右が選べます。座った時にカウチ部分がどちらにくるかで左右をお選びください

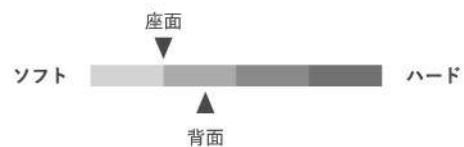

SLT-11  
アーモンドブラウン  
通気性 耐変色







ブラックのスチールフレームを採用した、無骨でインダストリアルな仕上げ。背面からの見栄えも抜群で、空間をぐっと引き締めてくれます。肘部にはオイルで自然な風合いに仕上げた木パーツを配し、さりげないナチュラル感をプラス。たっぷりとフェザーを使い、贅沢に大判で張られたクッションが、上質な座り心地をお届けします。



張地には高級感のある艶感で柔らかな肌触りのコットン100%ベルベット生地と、上質な厚革の風合いをもったスーパーレザーテックスの2種類をラインナップ。ベルベット生地は、個性的でありながら落ち着いた上品な印象のブルーを採用。海外インテリアを思わせるようなリユクスな存在感で、部屋の主役になります。

ダウニー ソファ [ベルベットブルー]  
ベッパー スクールチェア ※CRASHカタログ参照





アーモンドブラウン



ベルベットブルー

## DOWNY ダウニー ソファ

3人掛け: W1780×D850×H850×SH450 150,000円(税込165,000円)

### material

スーパーレザーテックス(SLT) or ファブリック/アッシュ材(オイル仕上げ)/スチール  
内部:ウレタンフォーム/フェザー/シリコン/スチール(座面下)

### detail

クッションカバーリング仕様

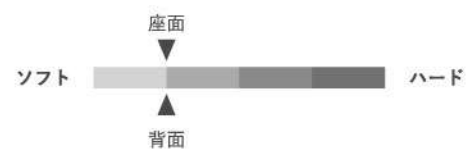

ベルベット  
ブルー



SLT-11  
アーモンドブラウン

通気性 耐変色







ミニマルかつアシンメトリーなフォルムが特徴的なイットシリーズ。ミッドセンチュリーデザインを取り入れたスチール脚が、抜け感とアクセントを与えます。背と座の生地を張り分けることで、重くなりすぎずモダンでカジュアルな雰囲気にとまとめています。

テーブルは木を格子状に組んだ天板デザインが特徴。オプションのガラス天板をセットすれば、デザインを損なわず作業性をアップさせることも可能です。ソファ・スツール・コーヒーテーブルを組み合わせ、複数パターンのスタイリッシュな空間演出が楽しめます。

イットソファ 3人掛け / スツール 【ロイヤルBK×ダークグレー】  
 イットコーヒーテーブル 900  
 ケファ オフィスチェア/ドック デスク&シェルフ ※CRASHカタログ参照





3人掛け  
キャニオンBR×ライトグレー



2.5人掛け  
ロイヤルBK×ダークグレー



スツール  
ライトグレー



スツール  
ダークグレー



コーヒーテーブル 1050



コーヒーテーブル 1050  
+ガラス天板

## IT イットソファ & コーヒーテーブル

3人掛け 右肘 : W2000×D900×H830×SH380 125,000円(税込137,500円)  
2.5人掛け 右肘: W1780×D900×H830×SH380 115,000円(税込126,500円)  
スツール : W900×D560×H380 45,000円(税込49,500円)

コーヒーテーブル 1050 : W1050×D540×H350 52,000円(税込57,200円)  
コーヒーテーブル 900 : W900×D540×H350 47,000円(税込51,700円)  
ガラス天板 1050: W1050×D540×H5 7,500円(税込8,250円)  
ガラス天板 900 : W900×D540×H5 6,000円(税込6,600円)

### material

ユーロテック(ET)/ファブリック/アッシュ材(オイル仕上げ)/スチール  
ガラス(ガラス天板のみ/飛散防止フィルム付)

内部:ウレタンフォーム/Sパネ/ウェービングベルト

### detail

張り込み仕様/左肘タイプは別注対応となります

組立て商品



ICのみ



[背]ET-81 キャニオンBR  
[座]IC-90 ライトグレー

汚れに強い



ICのみ



[背]ET-82 ロイヤルBK  
[座]IC-99 ダークグレー

汚れに強い







パッと目を引く可愛らしさ、クラシックソファを彷彿とさせる豊かな曲線を描く肘。愛らしいフォルムでありながら応接間にも合うような存在感もっています。落ち着きのあるカラーリングがお部屋に上品な華やぎを与えます。

マーレ ソファ 2.5人掛け  
ループス ラグ [アイボリー]  
ジース コーヒーテーブル ※CRASHカタログ参照





2.5人掛け



2人掛け



## MARE マーレソファ

2.5人掛け: W1600×D760×H740×SH420 70,000円(税込77,000円)

2人掛け : W1450×D760×H740×SH420 65,000円(税込71,500円)

### material

ファブリック/アッシュ材(ウレタン塗装)

内部:ウレタンフォーム/ウェーピングベルト(背)/Sパネ(座)

### detail

張り込み仕様

組立立て商品

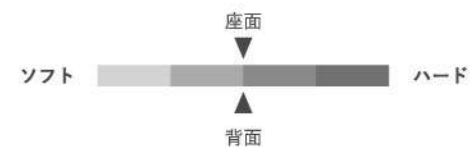

GRACE-11  
ベージュ

汚れに強い エコ素材







しっかりとしたホールド感がある一人掛けソファ。シンプルで洗練されたモダンデザインは、リビングからコントラクトシーンまで様々なシチュエーションに合わせることができます。クロス模様で遊び心を効かせたステッチがアクセントのミニクッションは、腰当てとして座り心地をサポートします。





## ROCCO ロッコ ソファ

1人掛け: W700×D880×H840×SH430 60,000円(税込66,000円)

### material

スーパーレザーテックス(SLT)/スチール

内部:ウレタンフォーム/ウェーピングベルト/シリコン(クッションのみ)

### detail

張り込み仕様

ミニクッション(500×250)1個付

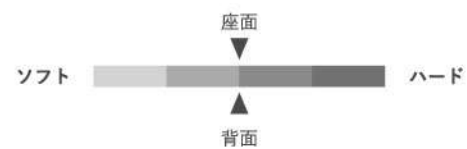

SLT-11  
アーモンドブラウン  
通気性 耐変色















## 暮らしに合わせた組み合わせを楽しむ 多彩なスタイル

COMFORMのダイニング用ソファには、どのモデルにも肘付、肘無、1人掛けなど複数のサイズバリエーションがあります。それらを対面やL字など自由な配置に組み合わせることで様々なコーディネートをつくることができます。来客時や家族が増えた時、模様替えや引っ越しなどシーンや住宅環境に合わせて「もう少しこうだったらいいのに…」というタイミングが意外と出てくるダイニングスペース。そんな時にフレキシブルにスタイリングを変えられる組み合わせソファが活躍してくれます。







重厚感のある本革風の背座面を、黒の鉄脚で引き締めたトリムシリーズ。パイピングやパッチワーク縫製でデザインにアクセントを加えた、2トーンカラーの張地が存在感を放ちます。



張りのある生地を使った、沈み込みが少ない座り心地なので、姿勢が崩れにくく長時間の座り作業も快適に行うことができます。食後の談笑時間も思わず長引く、ゆったりと寛げる広めの座面設計になっています。

トリム II ソファ 2人掛け 片肘/肘無  
 ムック クッション[クラブストライプ]/ドロップ クッション[キャメル]/ダイヤモンド クッション[ブラック]  
 フラッグ テーブル/リンカーン ダイニングボード ※CRASHカタログ参照







2人掛け肘無 + 2人掛け右肘



3人掛け



ベンチ

## TRIM II トリムIIソファ

3人掛け	:W2000×D800×H750×SH430	115,000円(税込126,500円)
2人掛け片肘	:W1400×D720×H750×SH430	80,000円(税込88,000円)
2人掛け肘無	:W1370×D720×H750×SH430	70,000円(税込77,000円)
ベンチ	:W1370×D450×H430	40,000円(税込44,000円)

### material

スーパーレザーテックス(SLT)/スチール  
内部:ウレタンフォーム/ウェーピングベルト

### detail

張り込み仕様/LD(リビングダイニング)タイプ

片肘タイプは左右が選べます。

ソファ単体として座った時に肘部分がどちらにくるかで左右をお選びください。

🔪 組み立て商品

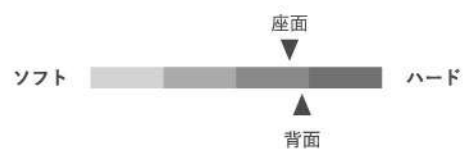

[背]SLT-11 アーモンドブラウン  
[座]SLT-13 オーカーブラウン

通気性 耐変色







4型のラインナップを組合わせて様々なスタイルが楽しめるLDソファです。奥行きが浅いコンパクト設計なので、省スペースでリビングダイニングスタイルを楽しめるのも嬉しいポイント。シンプルで軽快な曲線を用いたデザインが、空間にリズムを生みます。

ダントン II ソファ 2人掛け 右肘/2人掛け 肘無/ベンチ [SLT]  
 ムック クッション [クラブストライプ]  
 ポース II LDテーブル ※CRASHカタログ参照







ダントシソファ 2人掛け 左肘/2人掛け 肘無/1人掛け [別注LT]  
 グリニットラグ 1400 [ベージュ]  
 グリットLDテーブル/ジョージ ダイニングボード ※CRASHカタログ参照







2人掛け 肘無  
SLT



2人掛け 右肘  
[別注]LT



ベンチ  
SLT



ベンチ  
[別注]LT



2人掛け 左肘+2人掛け肘無  
SLT



1人掛け 肘無  
SLT



1人掛け 肘無  
[別注]LT



## DANTON II ダントンIIソファ

	SLT	[別注]LT
2人掛け 肘付: W1380×D600×H710×SH420	80,000円(税込88,000円)	75,000円(税込82,500円)
2人掛け 肘無: W1380×D600×H710×SH420	70,000円(税込77,000円)	65,000円(税込71,500円)
1人掛け 肘無: W550×D600×H710×SH420	40,000円(税込44,000円)	37,000円(税込40,700円)
ベンチ : W1300×D400×H420	45,000円(税込49,500円)	40,000円(税込44,000円)

### material

スーパーレザーテックス(SLT) or レザーテックス(LT)/ファブリック/アッシュ材(オイル仕上げ)/スチール  
内部:ウレタンフォーム/ウェービングベルト

### detail

張り込み仕様/LD(リビングダイニング)タイプ

肘付は左右が選べます。ソファ単体として座った時に肘部分がどちらにくるかで左右をお選びください

LTは別注限定。納期など詳細は取扱店にてご確認ください



SLT-11  
アーモンドブラウン  
通気性 耐変色



[別注]クラブストライプ  
× LT-02 カカオ  
通気性 耐変色







すっきりした直線的なフォルムとスチールの角脚がスマートな印象のリビングダイニングソファ。さりげないワンポイントステッチを効かせたシンプルなデザインで、モダンやシック、ナチュラルなテイストによく合います。ゆったりと食事を楽しめる広めの奥行き設計で、立ち座りがしやすいやや硬めの座り心地です。汚れの拭き取りがしやすい素材を使っているので、小さなお子様がいるご家庭にもおすすめです。





2人掛け 左肘 + 2人掛け 肘無



2人掛け 左肘



2人掛け 肘無



ベンチ

## MACOH マコー ソファ

2人掛け 肘付: W1400×D730×H750×SH430	70,000円(税込77,000円)
2人掛け 肘無: W1400×D730×H750×SH430	65,000円(税込71,500円)
ベンチ: W1400×D460×H430	36,000円(税込39,600円)

### material

ユーロテック(ET)/スチール  
内部:ウレタンフォーム/Sパネ

### detail

張り込み仕様/LD(リビングダイニング)タイプ

肘付タイプは左右が選べます。

ソファ単体として座った時に肘部分がどちらにくるかで左右をお選びください。



ET-81  
キャニオンブラウン  
汚れに強い







(上)コーザ ソファ 2人掛け 右肘/2人掛け 肘無1600 [キャニオンBR]  
 トリップ カフェテーブル/ダナー チェア ※CRASHカタログ参照  
 (右)コーザ ソファ 2人掛け 右肘/2人掛け 肘無1600/スツール [キャニオンBR]



コンパクトなサイズ感で自由な組み合わせを楽しめます。幅広いテイストにマッチするシンプルベーシックなデザインに表情の違う2種類の張地と温かみのある木脚をあわせました。組み合わせ次第でコンパクトなLDスタイルからカフェやロビーといったコンパクトシーンまで対応できる、拡張性の高いシリーズです。しっかりとした硬めの座り心地で姿勢が崩れにくいので、ちょっとしたデスクワーク等にも使いやすいです。





2P右肘  
グレー



2P 右肘  
キャニオンBR



2P肘無[1600]  
グレー



2P肘無[1200]  
キャニオンBR



スツール  
グレー



スツール  
キャニオンBR

## COZA コーザ ソファ

2P肘付	:W1400×D680×H820×SH430	70,000円(税込77,000円)
2P肘無[1600]	:W1610×D680×H820×SH430	65,000円(税込71,500円)
2P肘無[1200]	:W1210×D680×H820×SH430	60,000円(税込66,000円)
スツール	:W470×D470×H430	20,000円(税込22,000円)

### material

ユーロテック(ET) or ファブリック/アッシュ材(オイル仕上げ)  
内部:ウレタンフォーム/Sパネ

### detail

張り込み仕様/LD(リビングダイニング)タイプ

肘付タイプは左右が選べます。

ソファ単体として座った時に肘部分がどちらにくるかで左右をお選びください。



ET-81  
キャニオンブラウン

汚れに強い



IC-95  
グレー

汚れに強い











## まどろみの時間

普段はソファとして、時にはベッドとして、快適さと便利さに加えて省スペースまでも兼ね備えたソファベッド。COMFORMのソファベッドはさらに背を少し傾けた角度でも使える、リラックスモードに適した3段階リクライニング方式を採用。ゆったりとしたまどろみに向かう休日や、友人を呼んでの動画鑑賞の集いなど、楽しみの時間をより充実させる心地よさを届けてくれます。





シックでどんなスタイルにも合わせやすいカウチタイプのソファベッドです。一見するとソファベッドに見えないデザイン性のあるビジュアルと、一般的なソファベッドではデザイン性が失われがちな背面の仕上げと構造にこだわりました。日常生活で付きやすい水分汚れに強い張地を使用しています。3段階リクライニングのため、背を少し倒して寄りかかって寛ぐ使い方もできます。



バルト ソファベッド 左カウチ [ライトグレー]  
マリコ II コーヒーテーブル/ケイト コーヒーテーブル ※CRASHカタログ参照





左カウチ  
ライトグレー



右カウチ  
ダークグレー



※ベッド使用時の補助脚は背面内部に収納されています

## VALT バルト カウチソファベッド

W2160×D1520-1815×H830×SH425 84,000円(税込92,400円)

### material

ファブリック/オーク材(ラッカー塗装)/スチール

内部:ウレタンフォーム/Sパネ

### detail

2P奥行:840/肘高:590/背もたれ3段階リクライニング

ベッド時の座面内寸:W1990×D1530(カウチ奥行を除く)

カウチの左右が選べます。座った時にカウチ部分がどちらにくるかで左右をお選びください。

張り込み仕様

組立商品

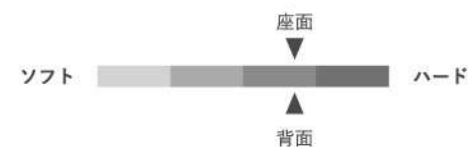

IC-90  
ライトグレー  
汚れに強い



IC-99  
ダークグレー  
汚れに強い







シンプルなフォルムに異素材をミックスした、モダンデザインのソファベッド。省スペース設計で過剰な加飾を省いているので、視覚的にもすっきりと圧迫感なくお使いいただけます。3段階リクライニングのため、背を少し倒して寄りかかって寛ぐこともできます。張地は中太の畝（うね）幅で柔らかな印象のコーデュロイ生地と、一度ウォッシュをかけて無骨な風合いに仕上げたキャンバス生地の2種4色をご用意しています。

フレットソファ [キャンバス-グリーン]/カークラグ  
 ビットテーブル/グラムチェスト/カルルIII 壁掛けシェルフ/サンプランター/デイズーデスクライト ※CRASHカタログ参照



ベッドとして使う際に使用する補助脚は、シート背面の内部に収納することができます。





コーデュロイ  
チーク



コーデュロイ  
ライオンパーク



キャンバス  
グリーン



キャンバス  
ダークグレー



## FRET フレットソファベッド

W2000×D960-1080×H790×SH380 78,000円(税込85,800円)

### material

ファブリック/オーク材(ラッカー塗装)/スチール  
内部:ウレタンフォーム/Sパネ

### detail

ベッド時の座面内寸:W2000×D1080  
背もたれ3段階リクライニング  
張り込み仕様

組み立て商品

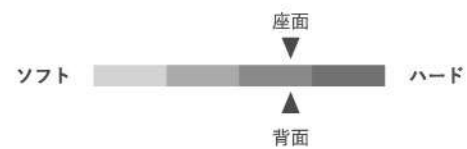

コーデュロイ  
チーク



コーデュロイ  
ライオンパーク



キャンバス  
グリーン



キャンバス  
ダークグレー













# Cushion Collection

※クッションはカバーリング仕様  
(ホッペクッションを除く)



LT-01 キヤメル

LT-02 カカオ

## DROP ドロップ クッション

W450×H450  
3,600円(税込3,960円)

**material** レザーテックス/フェザー/シリコン  
**detail** フチ無タイプ



LT-01 キヤメル

LT-02 カカオ

LT-03 チャコールブラック

## DIAMOND ダイヤモンド クッション

W450×H450 3,600円(税込3,960円)

**material** レザーテックス/フェザー/シリコン  
**detail** フチ無タイプ



LT-01 キヤメル

LT-02 カカオ

LT-03 チャコールブラック



キャンバス カーキ

キャンバス ブラウン

キャンバス ダークグレー

## CROSS クロス クッション

W450×H450 3,600円(税込3,960円)

**material** ファブリック or レザーテックス/フェザー/シリコン  
**detail** フチ無タイプ



クラブストライプ

コードュロイ チーク

コードュロイ メープル

コードュロイ ライオンパーク

## MOOK ムック クッション

W450×H450 コードュロイ・GRACE : 3,500円(税込3,850円)  
クラブストライプ : 4,700円(税込5,170円)

**material** ファブリック/フェザー/シリコン  
**detail** バイピング有(GRACE生地除く)



GRACE-01 ホワイト

GRACE-11 ベージュ



カモA

カモB

リアルツリー

## FOS フォス クッション

W450×H450 3,200円(税込3,520円)

**material** ファブリック/フェザー/シリコン



IC-グレー/IC-ブルー(フチ)

IC-ダークグレー/IC-グレー(フチ)

## PUCCI プッチ クッション

W450×H450 3,250円(税込3,575円)

**material** ファブリック/フェザー/シリコン  
**detail** フチに色違いバイピング有



L

S

## HOPPE ホッペ クッション

S W400×H400 4,000円(税込4,400円)

L W500×H500 4,500円(税込4,950円)

**material** ファブリック/レザーテックス/シリコン  
**detail** 表:クラブストライプ/裏:LT-01 キヤメル



SLT-13 オーカーブラウン

SLT-11 アーモンドブラウン

## CLUTCH クラッチ クッション

W450×H300 5,000円(税込5,500円)

**material** スーパーレザーテックス/フェザー/シリコン  
**detail** マチ付デザイン



オリーブ

ステングレー

スカイ

リバーシブル

## TRICO トリコ クッション

W450×H450 3,500円(税込3,850円)

**material** ファブリック/フェザー/シリコン  
**detail** 表裏別デザイン/フチ無タイプ



キャンバス ブラウン

コードュロイ チーク

コードュロイ メープル

コードュロイ ライオンパーク

## GRIM グリム クッション

W400×H500 4,500円(税込4,950円)

**material** ファブリック/レザーテックス  
フェザー/シリコン  
**detail** マチ有/角パッチ付デザイン





# Rug Collection



## CARG カーグラグ

W1400×D2000 27,000円(税込29,700円)

**material** ポリエステル(100%)

**detail** 毛足長さ:約1mm/裏面滑り止め付き  
手洗い可/ホットカーペット使用可

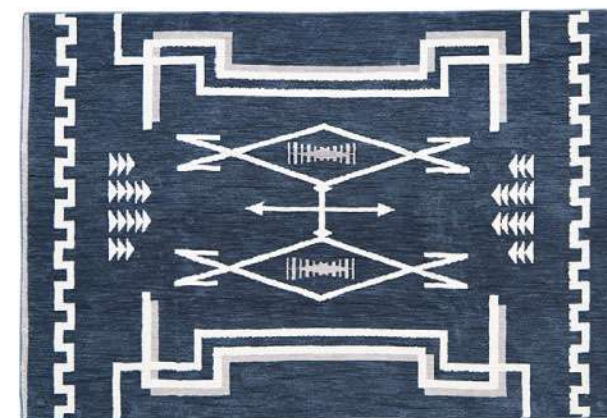

## GORE ゴーラグ

W1400×D2000 30,000円(税込33,000円)

**material** ポリエステル(100%)

**detail** 毛足長さ:約5mm/裏面滑り止め付き  
手洗い可/ホットカーペット使用可

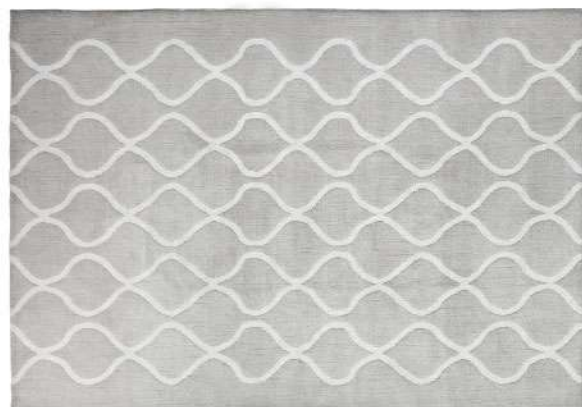

アイボリー

## LOOPS ループスラグ

W1400×D2000 33,000円(税込36,300円)

**material** ポリエステル(100%)

**detail** 毛足長さ:約15mm/裏面滑り止め付き  
手洗い可/ホットカーペット使用可



## PALACE パレスラグ

W1400×D2000 27,500円(税込30,250円)

**material** ポリエステル(100%)

**detail** 毛足長さ:約15mm/裏面滑り止め付き  
手洗い可/ホットカーペット使用可



## MOD モッズラグ

W1400×D2000 30,000円(税込33,000円)

**material** ポリエステル(100%)

**detail** 毛足長さ:約5mm/裏面滑り止め付き  
手洗い可/ホットカーペット使用可



## NAME ネームラグ

W1400×D2000 30,000円(税込33,000円)

**material** ポリエステル(100%)

**detail** 毛足長さ:約5mm/裏面滑り止め付き  
手洗い可/ホットカーペット使用可







ベージュ



ダークグリーン



### GRINIT グリニットラグ

- W1400/D2000 25,000円(税込27,500円)
- W2000/D2000 35,000円(税込38,500円)
- W1600/D1600 25,000円(税込27,500円)

**material** ポリエステル(100%)

**detail** 毛足長さ:約25mm/裏面滑り止め付き  
手洗い可/ホットカーペット使用可



### FAMO ファーモ [クロス] ラグ

W1400×D2000 27,500円(税込30,250円)

**material** ポリエステル(100%)

**detail** 毛足長さ:約25mm/裏面滑り止め付き  
手洗い可/ホットカーペット使用可



### FAMO ファーモ [スクエア] ラグ

W1400×D2000 25,000円(税込27,500円)

**material** ポリエステル(100%)

**detail** 毛足長さ:約25mm/裏面滑り止め付き  
手洗い可/ホットカーペット使用可







# Multi Cover

ベッドやソファカバー、テーブルクロスなど様々な用途で使えます。  
ソファ生地としても使用している丈夫なファブリックで作ったマルチカバーです。

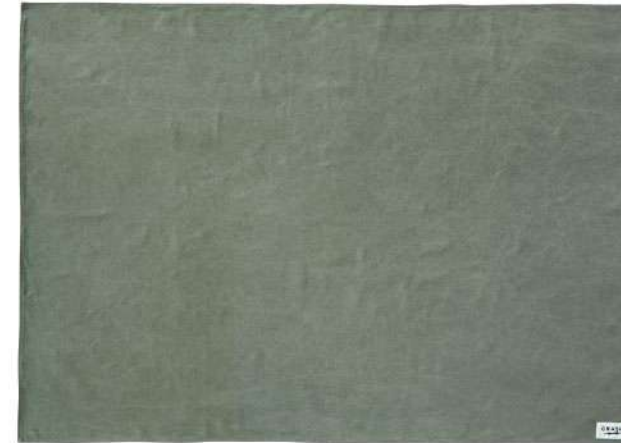

マルチカバー

W2000×D1400 6,000円(税込6,600円)

material ファブリック

detail ウォッシュ加工の特性上、色の出方に個体差があります



キャンバス  
グリーン



キャンバス  
サンドベージュ

丈夫でざっくりとしたラフな素材感が魅力の、キャンバス(帆布)生地のマルチカバーです。キャンバス生地にはウォッシュ加工を施し、あえてヴィンテージアイテムのようなムラやこなれ感のある風合いに仕上げられています。

2m×1.4mの大判サイズなので、お部屋の印象を変えたい時にぴったり。手軽にカジュアルやミリタリーな雰囲気が演出できます。ベッドやソファのカバーにしたり、テーブルクロスや目隠しとしてなど、アイデア次第で様々な用途に使えます。キャンプなどアウトドアレジャーの雰囲気アップにも一役買ってくれます。ワンポイントでCRASHオリジナルロゴの入ったタグがついています。









# DUSTON

## ダストン ダイニングボード

—限られたキッチンスペース、仕舞うだけでなく、捨てる場所の確保も大切です。  
ダストンダイニングボードはダストボックスの収納スペースの確保を前提に企画された収納ユニットです。今、環境や再資源化の観点から、家庭でのゴミの分別が求められています。可燃ゴミ、不燃ゴミ、プラスチック、紙ゴミなど…分別していくと結構大変で、こういった家庭ゴミの大半はキッチンから出ます。あまり前面に出したくないダストボックスも複数個必要になり、置く場所も悩ましい。そこで、キッチンスペースにそれらを綺麗に納めたいという考えから、ダストンが企画されました。ユニットタイプなので自由度が高く、間取りや使い勝手などに合わせて組み換えも可能です。今までになかったハイカウンタータイプで、下台のオープン収納も使いやすい仕様になっています。下台にカウンター天板を組み合わせて、レンジ台やカウンターキッチンボードとしても利用もおすすめです。

### material

オーク材 (オイル仕上げ)/プリント紙化粧合板/スチール/メラミン(カウンター部分)/生ガラス  
耐震ラッチ(上台板戸内)/コンセント(上台オープン/下台オープン部分)

組立て商品



OAK-LBR

-  **耐震ラッチ**  
地震などで揺れを感じた際、扉に自動でロックが掛かるシステムです。収納物の落下による被害を防ぐ、安心な機能です。
-  **ダンパー蝶番**  
扉には静かに閉まるダンパー蝶番が付いています。
-  **メラミン樹脂天板**  
スライド部にはメラミン樹脂を使用。傷に強く、耐汚染、耐熱、耐水性に優れています。
-  **コンセント**  
上台オープン部分と下台スライド棚の奥には、家電等の利用に便利なコンセントを完備しています。
-  **フルオープン (3段レール)**  
フルオープンなので引出し奥に収納したものや、スライドテーブルの上に設置したものも簡単に取り出すことができます。
-  **上下左右連結**  
ユニットは分割式なので、転倒を防ぎ外観を綺麗にみせる上下左右連結金具が付いています。



ダストン ダイニングボード [W400]左開き/[W1000]上台・下台  
タンク ダイニングテーブル/アポック チェア/ログチェア ※CRASHカタログ参照





配膳や簡単な調理など、ダイニングボード上で行うことの多い作業のしやすさを考慮して、中天板を少し高めにしたハイカウンタータイプの設計です。  
よく使う食器が一目で見つけられるガラス扉、調理家電が複数個置いて軽作業もしやすい中天板とスライド棚。収納物のサイズや使用頻度毎にたっぷり収納できる引出し、そしてダストンシリーズの代名詞でもあるダストボックスの収納スペース、と近年のライフスタイルにフィットする構造にまとめ上げました。  
木を基調としたナチュラルな風合いを黒のスチールパーツで引き締めた、スタイリッシュかつ温かみのあるデザインです。

ダストン ダイニングボード [W400]左開き/[W1200]上台・下台  
タンク ダイニングテーブル/エッグ(B) チェア/コンベックス スツール  
※CRASHカタログ参照



まるでオーダーメイド  
自由度の高いユニット家具の魅力

ダストンダイニングボードはそこで暮らす方の収納量や収納スタイルや間取りに合わせて、自分だけのかたちを作ることができます。好きなサイズや収納タイプを選んで組み合わせれば、まるでオーダーしたかのようにスタイリッシュでスペースに無駄のない理想の空間が出来上がります。

導入や組合せに工事が不要で、自分で設置ができるので、引っ越しや模様替えの際にも手放す必要がなく、長くお使いいただけます。



## How to choose

### ユニットの選び方

1. 置きたい場所を決めて、  
設置スペースのサイズを確認する



ダイニングボード仕様(上台/下台)

2. スペースに合わせて、  
商品の幅を選ぶ

本体幅は400・600・1000・1200mmから選べます。それ以上の幅は各サイズを組み合わせて増やしていただけます。



カウンター仕様(カウンター天板/下台)

3. 用途に合わせて、  
ユニットの組み合わせを選ぶ

上下のアイテムの組み合わせ方でダイニングボード仕様や、カウンター仕様を作れます。さらに左右でアイテムを組み合わせて、理想のキッチンスタイルを実現しましょう。





# Functions

その他便利な機能

## メラミン天板



上台オープン部の中天板・カウンタートップ・スライド棚部にはメラミンを使用。傷に強く、耐汚染・耐熱・耐水性に優れた素材です。

## 上下連結

## 左右連結



製品同士を安全に固定し、隙間なく綺麗に連結できる、上下・左右連結機能があります。(全アイテム共通)

## コンセント



家電類の利用に便利なコンセントを備えています。  
 ・上台オープン部:1口・2口コンセント各1カ所  
 ・スライド棚の奥:1口コンセント1カ所



## フルオープン (3段レール)



フルオープンなので引出し奥に収納したものを、スライドテーブルの上に設置したのも簡単に取り出すことができます。



スライド棚は家電を使用する際に引出せば、熱や湿気がこもらず便利です。



## 耐震ラッチ



地震などで揺れを感じた際、扉に自動でロックが掛かるシステムです。収納物の落下による被害を防ぐ、安心な機能です。



## ダンパー蝶番



扉には静かに閉まるダンパー蝶番が付いています。

## 高さ調整可能な棚板



扉内の棚板は高さ調整や取り外しが可能です。食器の高さに合わせて好みの状態に調整いただけます。

## 家電使用時のケア



オープン・スライド部の上面にはポリ板を採用。蒸気による水滴をはじくため、簡単に拭き取り掃除ができ衛生的に使えます。



# Line up

W400



[上台] ガラス戸400  
42,000円(税込46,200円)  
W400×D450×H895



右開き 左開き



[下台] 400  
35,000円(税込38,500円)  
W400×D450×H1005



右開き 左開き

W600



[上台] ガラス戸600  
64,000円(税込70,400円)  
W600×D450×H895



[上台] オープンガラス600  
50,000円(税込55,000円)  
W600×D450×H895



[下台] 引出し600  
50,000円(税込55,000円)  
W600×D450×H1005



[下台] オープン600  
27,000円(税込29,700円)  
W600×D450×H1005



W1000



[上台] オープンガラス1000  
75,000円(税込82,500円)  
W1000×D450×H895



[下台] 1000  
65,000円(税込71,500円)  
W1000×D450×H1005



W1200



[上台] オープンガラス1200  
83,000円(税込91,300円)  
W1200×D450×H895



[下台] 1200  
67,000円(税込73,700円)  
W1200×D450×H1005



カウンター天板 天厚: H30



W1000用 18,000円(税込19,800円)  
W1200用 19,000円(税込20,900円)  
W1400用 24,000円(税込26,400円)  
W1600用 25,000円(税込27,500円)

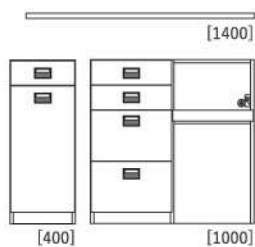

W1400×D450×H1035  
total 124,000円(税込136,400円)

# Inside dimension

30mmピッチで棚板可動

W400

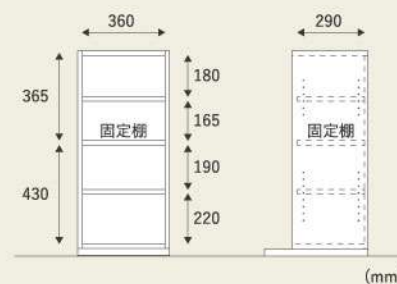

(mm)

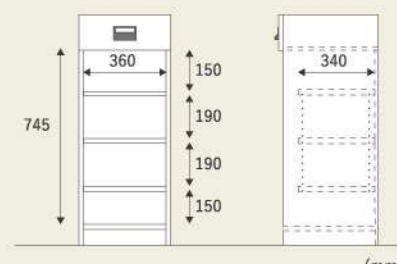

(mm)

引出し内寸:  
W305 × D325 × H105

W600

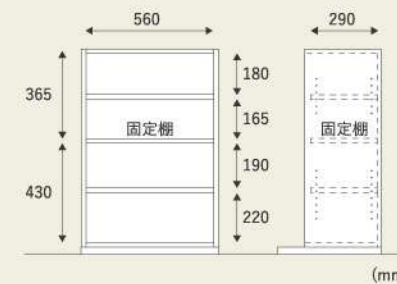

(mm)

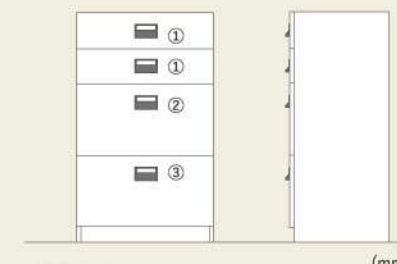

(mm)

引出し内寸:  
① W510 × D325 × H105  
② W510 × D325 × H265  
③ W510 × D325 × H250

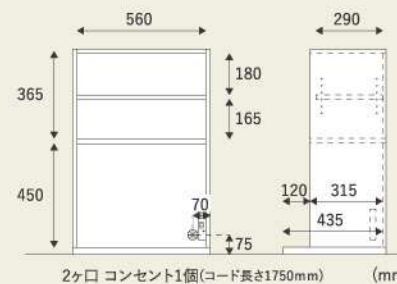

(mm)

2ヶ口 コンセント1個(コード長さ1750mm)

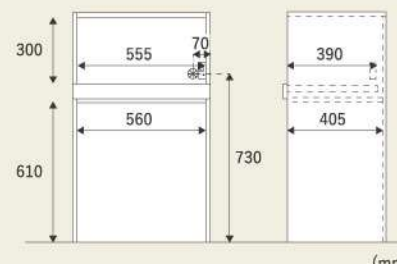

(mm)

W1000

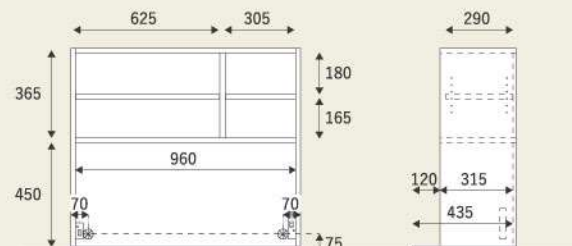

(mm)

左側:1ヶ口 コンセント1個(コード長さ1750mm)  
右側:2ヶ口 コンセント1個(コード長さ1750mm)

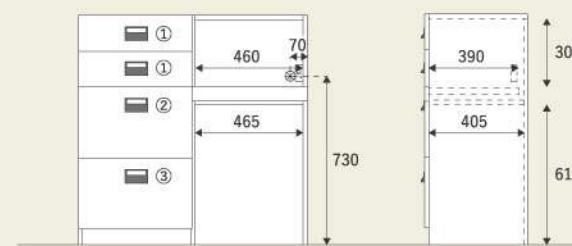

(mm)

引出し内寸:  
① W415 × D325 × H105  
② W415 × D325 × H265  
③ W415 × D325 × H250  
1ヶ口 コンセント1個(コード長さ1750mm)

W1200

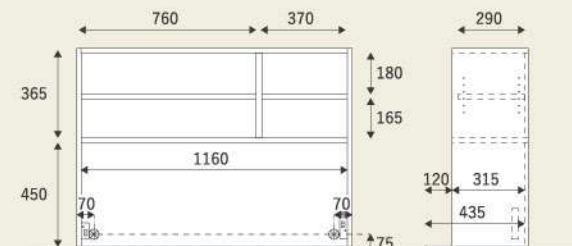

(mm)

左側:1ヶ口 コンセント1個(コード長さ1750mm)  
右側:2ヶ口 コンセント1個(コード長さ1750mm)

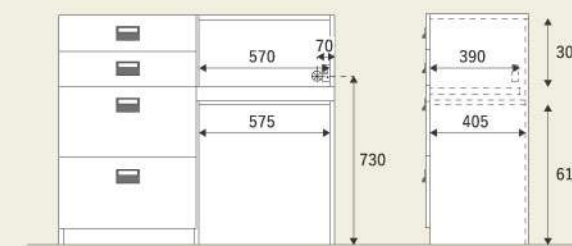

(mm)

引出し内寸:  
① W510 × D325 × H105  
② W510 × D325 × H265  
③ W510 × D325 × H250  
1ヶ口 コンセント1個(コード長さ1750mm)



# Coordinate



W1400×D450×H1900  
total 217,000円(税込238,700円)

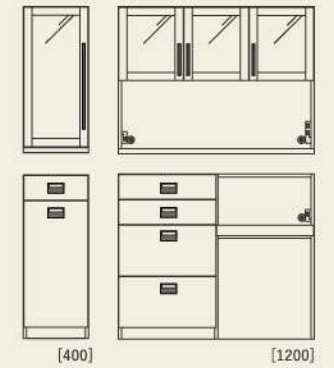

W1600×D450×H1900  
total 227,000円(税込249,700円)

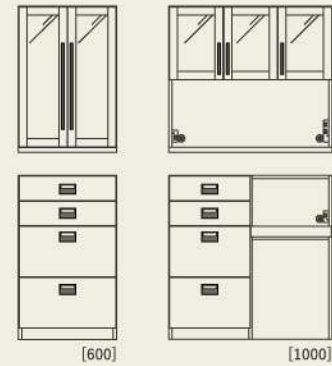

W1600×D450×H1900  
total 254,000円(税込279,400円)

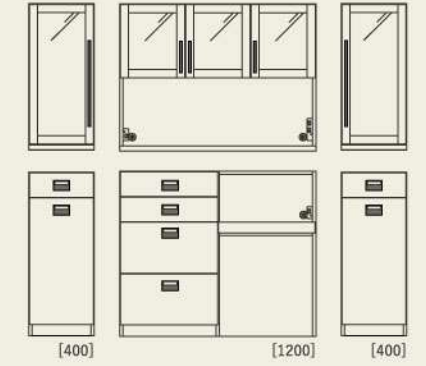

W2000×D450×H1900  
total 304,000円(税込334,400円)

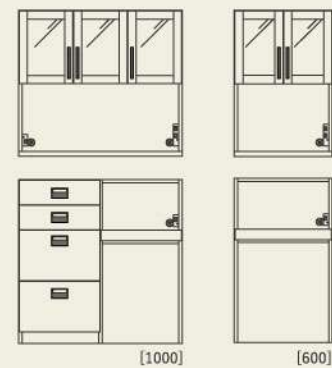

W1600×D450×H1900  
total 217,000円(税込238,700円)

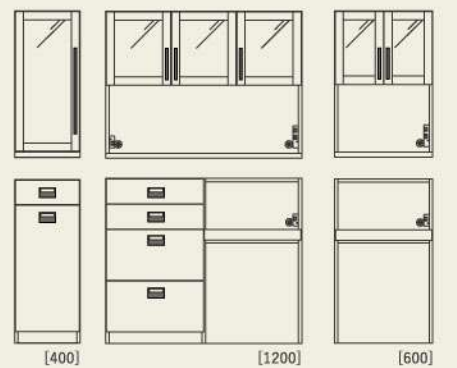

W2200×D450×H1900  
total 304,000円(税込334,400円)





2000



1800

## DUSTON ダストン TVボード

2000 W2000/D455/H450 105,000円(税込115,500円)  
 1800 W1800/D455/H450 88,000円(税込96,800円)

**material** プリント紙化粧合板/オーク材(オイル仕上げ)/生ガラス/スチール

**detail** 引き戸内:可動棚 2枚/コード穴 2か所



OAK-LBR

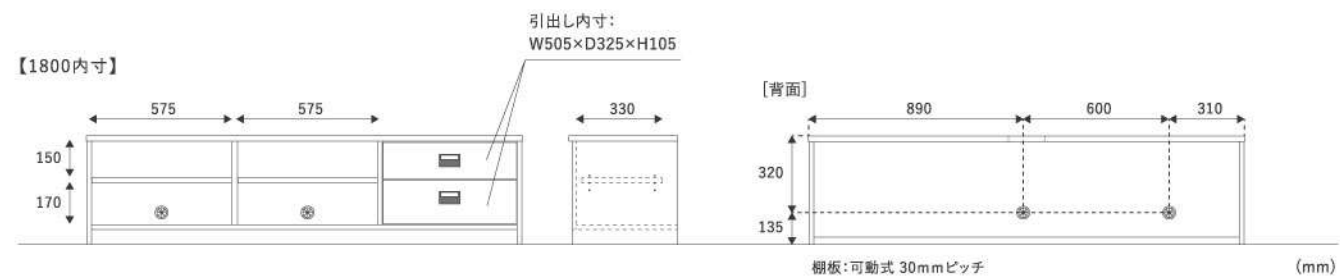
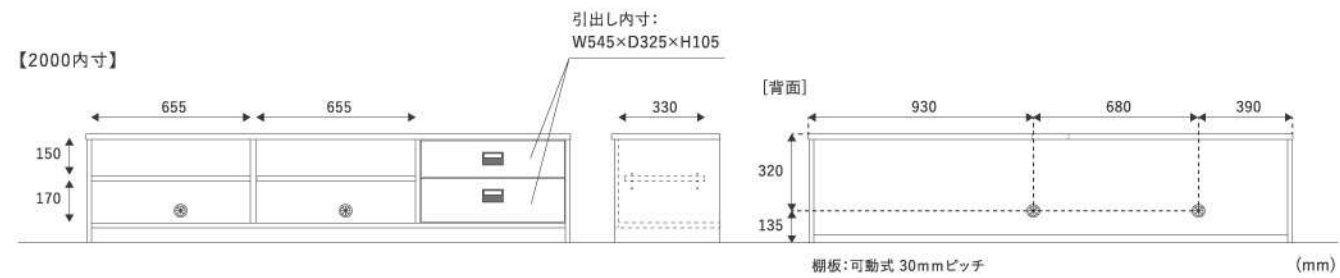







## 素材とお手入れについて

### FABRIC

コンフォームで使用しているファブリックは、ほとんどがーからパターンや織り方などを指定した特注の生地です。キャンバスやコーデロイ、ベルベット生地、ストライプなど個性豊かなファブリックを取り揃えています。ここでは中でも特徴的なファブリックについていくつかご紹介します。

#### 1 メンテナンスおよびご使用時の注意点

日常のお手入れは、ブラシや掃除機などで縫い目のゴミを取り除いてください。汚れが付いた場合は、硬く絞ったフキンで水拭きした後、再度しっかりと乾拭きしてください。ほとんどのファブリックでドライクリーニングが可能です。詳しくは製品についている洗濯表示をご確認ください。コンフォームでは多くのモデルにキルティングやボタン留めなどのデザインを取り入れており、これらはカバーリングではないモデルですので、ソファに張り込んだまま使用できるファブリック専用のケア用品をお使いください。ご使用前及び定期的に市販のファブリック用の撥水スプレーの塗布をおすすめします。スプレーの注意事項をご確認の上ご使用ください。張地を壁に密接させると壁面に色移りする恐れがあります。壁面から10cmほど離れた上で設置してください。



- キャンバス カーキ
- キャンバス サンドベージュ
- キャンバス グリーン
- キャンバス ブラウン
- キャンバス ダークグレー

#### CANVAS

[キャンバス生地]

丈夫で通気性が良く、使うほどに馴染み風合いが増していく素材です。ヴィンテージのようなこなれた風合いを出すためウォッシュ加工を施しています。特性上、色の出方の個体差や摩擦や水濡れ等により色落ち、衣服への色移りが起こる場合があります。



- クラブ ストライプ

#### CLUB STRIPE

[クラブストライプ]

ウールを使ったコンフォームオリジナルのストライプ生地です。ミッドセンチュリーを彷彿とさせ、どこか懐かしい雰囲気を持ち合わせています。程よい起毛感とネップのある独特の肌ざわりが特徴です。



- ビター
- オリーブ
- ステングレー
- オリエンタルブルー
- スカイブルー

#### A-FABRIC

[A生地]

季節を問わずに快適に使える、さらりとした風合いのファブリックです。少し光沢のある優しいカラーリングが、明るさと上品な印象を与えます。



- コーデロイ チーク
- コーデロイ メープル
- コーデロイ ライオンパーク
- コーデロイ オリーブグリーン
- コーデロイ ネイビーブルー

#### CORDUROY

[コーデロイ生地]

中太の畝(うね)幅でカジュアルな印象のコーデロイ生地です。起毛しており柔らかな手触りで保温性があります。落ち着きのある光沢感が上品な印象を与えます。

### IC FABRIC / GRACE / CLOUD FABRIC

## SMART FABRICS

- IC-90 ライトグレー
- IC-95 グレー
- IC-99 ダークグレー
- GRACE-01 ホワイト
- GRACE-11 ベージュ
- GRACE-24 チャコールグレー
- CLOUD-81 ライトグレー

#### 機能説明マーク

汚れに強い



[IC生地/GRACE生地/CLOUD生地 - イージークリーン機能について]

「IC」「GRACE」「CLOUD」という表記のあるファブリックはヨーロッパ企業にて独自開発された特殊コーティング技術によって、水分の染み込みや汚れに強い撥水効果をもった高機能ファブリックです。ワインやコーヒー、ペンで引っかいたりなど、通常だったらそのまま染みになってしまうような万が一の事態でも、自宅で簡単なお手入れが可能です。従来のファブリックよりも痕が残りにくいため、きれいな状態でご使用いただくことができます。使用につれてイージークリーン機能は低下します。アイロンかけや合成洗剤の使用、ドライクリーニングは機能を弱めるため避けてください。効果の低下を感じたら市販の布用プロテクターを塗布してください。

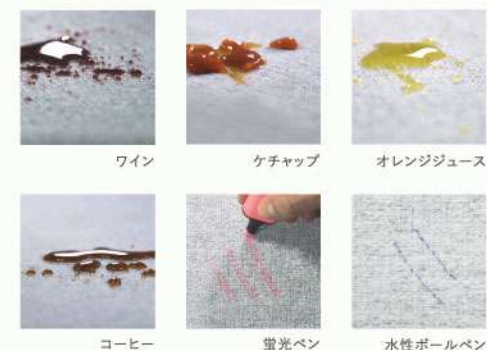

[GRACE生地 - エコロジーファブリックについて]

ペットボトルをリサイクルして作られる、環境に配慮したエコロジーでサステナブルなファブリックです。ペットボトル37本から約1mの生地を作ることができ、ソファ1台に対して約370本のペットボトルがリサイクルされる計算になります。



1 水性の汚れは水気がなくなるまでペーパータオルで吸い取り、固形の汚れはスプーンで優しくすくいあげてください。



3 泡立てた箇所を円を描くように布で優しく拭き取り、水を数滴垂らして石鹸の泡をすすぎます。



2 汚れた箇所に水を数滴垂らし、石鹸を当てて優しく円を描くように泡立てます。



4 ペーパータオルで水分を拭き取ります。ペーパータオルが溼らなくなるまで繰り返します。



動画でも確認できます





## [レザーテックス - LT]

転写技術を駆使して、革の表情を表現した新素材です。ナチュラルレザーの表情と柔らかな感触を再現した「レザーテックス(LT)」は、本革の自然な濃淡やしぼ感の表現にこだわった高級感のある素材です。少し起毛感があり柔らかなテクスチャーが楽しめます。通気性がよく熱がこもりにくいため、夏はさらりと快適に、冬は冷たさを感じにくい優しい肌触りです。メンテナンスは専用ケアキットをご使用ください。コーティングが施してある革や合皮と異なり、塗膜が剥がれてくる表面剥離を起こす心配もありません。革製品よりも扱いやすく小さなお子様がいらっしゃるご家庭にもおすすめです。

## [スーパーレザーテックス - SLT]

レザーテックスより厚みがあり重厚な風合いで、より上質な雰囲気を感じられる素材です。プロの目でも革と識別が難しいほど忠実に再現されています。

## ■ メンテナンスおよびご使用時の注意点

壁から10cm以上離して設置してください。まれに色移りする場合があります。革用のクリーナーなどは、一切使用しないようお願いします。レザーテックス専用のケアキットでケアしてください。ケアキットを使うことで多少のウォーターリペレント効果が生まれます。

※ウォーターリペレントは撥水効果です。防水とは異なります。水分が付着したまま放置すると染み込んでしまいますので、早めにふき取ってください。また、使用するうちに撥水効果は落ちます。※油ははじきません。油污れにはご注意ください。

リペア & メンテナンス  
- LEATHERTEX -

レザーテックス製品専用のメンテナンスキットです。

ウォーターリペレントのための専用スプレーも付属しています。

※レザーテックス専用となりますのでレザーやファブリック製品にはご使用いただけません。



Leathertext Care Kit II  
レザーテックス ケアキット II  
レザーテックスシリーズのために作られた専用のクリーナーと撥水効果剤のキット。



## [ユーロテック - ET]

転写技術を駆使して、革の表情を表現した新素材です。美しい発色としなやかで心地よい手触りで、本革にも匹敵する上質な風合いを実現しています。表面は適度な張りのあるしなやかな感触です。

コーティングが施してある革や合皮と異なり、塗膜が剥がれてくる表面剥離を起こす心配もありません。革製品よりも扱いやすく、小さなお子様がいらっしゃるご家庭にもおすすめです。

## ■ メンテナンスおよびご使用時の注意点

壁から10cm以上離して設置してください。まれに色移りする場合があります。

革用のクリーナーなどは、一切使用しないようお願いします。日常のお手入れは、ブラシや掃除機などで雑目のゴミを取り除いてください。汚れが付いた場合は、フキンで乾拭きしてください。

※ウォーターリペレントは撥水効果です。防水とは異なります。水分が付着したまま放置すると染み込んでしまいますので、早めにふき取ってください。また、使用するうちに撥水効果は落ちます。※油ははじきません。油污れにはご注意ください。

## Material Caution

## 〔木製品の取り扱いについて〕

冷暖房器具の吹き出し風が当たる場所、直射日光が当たる場所などに置くと、木部の反り、ひび割れ、変形、変色の原因になります。

高温多湿の場所には設置しないでください。カビやダニの発生、また、木部の反りや割れの原因になります。

アルコール、シンナー、ベンジン等、有機溶剤を含むものを使用しないでください。変色、変形の原因になります。

ケバやササクレの除去は特に注意して生産しておりますが、ご使用いただく前に一度お確かめいただき、万一残っている場合は、ハサミやカッターで除去してください。ケガや衣服を傷つける原因になります。

## 〔スチール製品について〕

スチール製品は使用していくうちに酸化が進行し、サビが発生する場合がございます。サビが一切でない仕様ではありませんので、予め多少のサビが発生することをご了承の上お買い求めください。また、コンフォームの製品は経年変化や劣化も素材の持つ特徴、表情の一つとして考えております。

ある程度のサビや塗装の剥がれなどは製品基準として、不良とはみなしていませんので、ご了承の上お買い求めください。

風合いをだすために無骨な仕上がりは施しているものもあります、製品の特徴としてご理解ください。

高温多湿の場所や、野外には設置しないでください。鉄の酸化を早めサビの原因になります。



## 大型家具の搬入経路について

せっかくご注文いただいたお気に入りの商品も、動線が確保できていないと搬入できない場合があります。下記を参考にしながら搬入経路についてご確認ください。

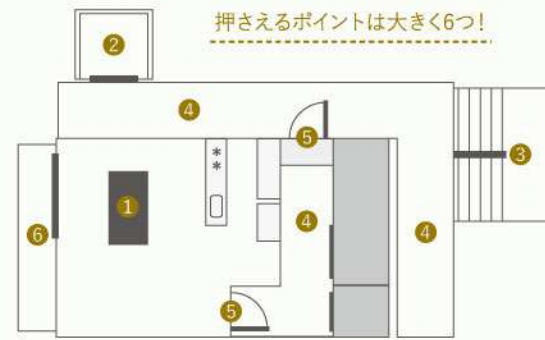

※万が一商品が搬入できなかった時のキャンセルや変更が発生する場合、商品の往復の配送料及び付帯料金はお客様のご負担となります。

### 1 商品のサイズ

梱包時の寸法または製品の幅、奥行、高さを確認してください。傾けたりすることができる製品かも合わせて確認してください。搬入可否については天地左右+10cm以上の余裕をもって判断することをおすすめします。

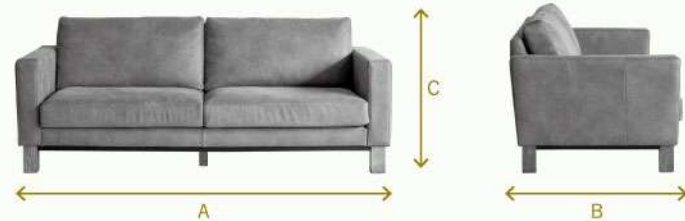

- A: 商品の一番大きな辺
- B: 二番目に大きな辺
- C: 三番目に大きな辺

### 2 エレベーター

エレベーターで確認するポイントは大きく2つあります。1つ目は扉の有効寸法で2つ目はエレベーター内部の寸法です。傾けることができる商品の場合、横向きに搬入してエレベーター内で縦置きすることも可能です。エレベーターから降ろす時に切り返しが発生する場合は①と併せて確認ください。

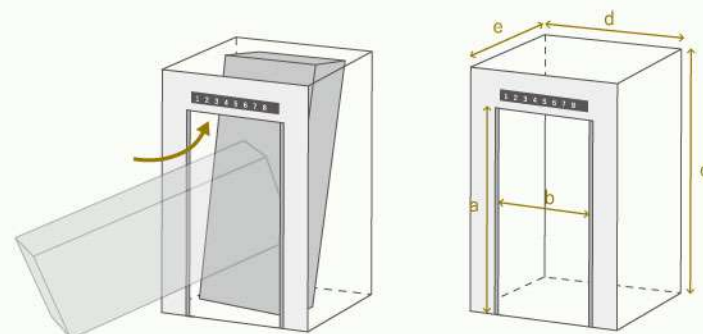

[エレベーター扉の寸法]

- a: 扉が開いている状態の高さ
- b: 扉が開いている状態の幅

[エレベーター内部の寸法]

- c: 高さ
  - d: 幅
  - e: 奥行
- ※一番狭い部分を計ってください。

### 3 階段

階段で確認すべきポイントは2つです。1つ目は階段の寸法と手すりや照明などの障害物がないか、2つ目は切り返しのある階段の踊り場の寸法です。  
※螺旋階段の場合は別途確認が必要です。

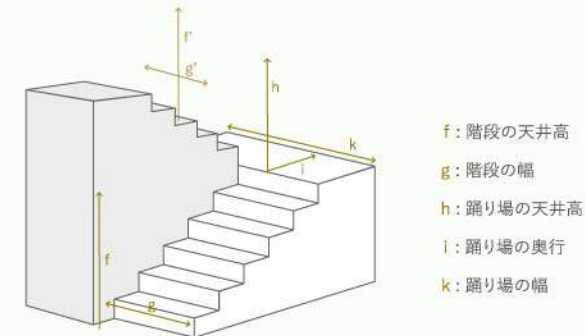

- f: 階段の天井高
- g: 階段の幅
- h: 踊り場の天井高
- i: 踊り場の奥行
- k: 踊り場の幅

上から見た図

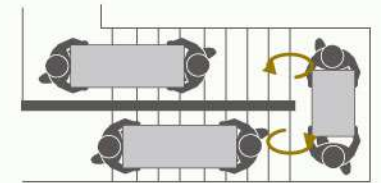

横から見た図

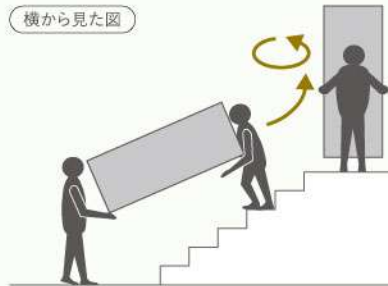

踊り場のスペースが十分でない場合は商品を縦に持ち変えて搬入できる場合もあります。

### 4 通路/廊下

通路や廊下の有効幅が特に重要な箇所になります。コーナー(角)がある場合はその対角幅もポイントの1つです。コーナーを曲がるには商品を斜めに切り返さないとなりません。またコーナーの切り換えしが難しい箇所でも十分な天井高があれば搬入できる場合があります。

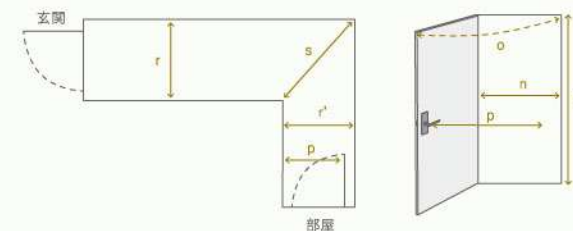

m: 高さ n: 幅 o: 扉の可動域 p: 取手から壁までの幅 r: 廊下の幅 s: 曲がり角の対角幅

### 5 扉

扉について、扉が90°以上開くか、また開けた時取手から壁までの距離が十分にあるかが重要です。通路は通っても扉の作りによっては搬入できない場合があります。照明や装飾品などがある場合はそちらも十分に考慮してください。

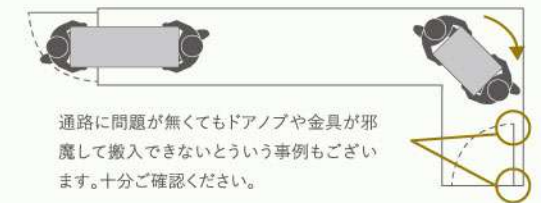

通路に問題がなくてもドアノブや金具が邪魔して搬入できないという事例もございます。十分ご確認ください。

### 6 ベランダ

家の周辺状況によっては吊り上げ搬入も可能です。吊り上げにかかる付帯費用はお客様のご負担となります。ベランダ、および窓枠のサイズなどの確認も併せて必要となります。屋外を含む周辺の環境やお住まいのエリアによってはお受けできない場合があります。また、吊り上げ可能な階数は2階までとなります。



## Caution

〔カタログの注意事項〕

製品改良のため、予告なくデザイン、仕様を変更する場合があります。

天然素材を使用している製品について、その性質上カタログ掲載の写真に対し木目や色調、柄、艶、質感が実物と印象が異なる場合があります。

また、撮影環境などによって実際の色味や風合いが異なって見える場合があります。

〔サイズ / 仕様〕

製造ロットによって若干の誤差が発生する場合があります。

また、天然木、革を使用した製品、並びにハンドメイドで仕上げたものに関して特に誤差が出やすい性質があります。

〔価格〕

表示価格は2022年8月1日現在のメーカー希望小売価格です。

為替の変動や仕様変更などで予告なく価格が改定される場合があります。

当社製品は、天然木を使用し生産されております。

よって木部分の木目の違い、それに伴う色味の違い、木材の自然な収縮があります。

〔組み立て設置について〕

・家具を移動する際は、床面を引きずらないで、大人2人以上で持ち上げて移動してください。

・ガタつき、変形、転倒の原因になりますので、必ず水平で平らな床面に設置してください。

・カビやダニの発生、木部の反りや割れの原因になりますので、高温多湿の場所には設置しないでください。

また、冷暖房器具の吹き出し風が当たる場所、直射日光が当たる場所などに置くと、木部の反り、ひび割れ、変形、変色の原因になります。

・連結金具や付属金具の取り付けなど、組み立て作業は確実に行ってください。製品の破損やケガの原因になります。

・地震など万一の際、家具が倒れたり、物が落ちてきてケガをする場合があります。設置する際は充分ご注意ください。

・設置の際は床面のキズを防ぐためにカーペットなどを使用したり、製品の接地面に保護材(市販のフェルト等)を貼るなどして床面を保護してください。

移動の際は床面を引きずらないでください。床面に関する保護はお客さまの管理責任となります。

・壁への密着した製品の設置は色移りが起こる場合がございますので十分ご注意ください。お客様の管理責任となります。

・本製品は、屋内、家庭用を目的に製造されております。屋外での使用や業務用等で使用される場合は、規定の保証が受けられない場合がありますのでご注意ください。

〔使用上の注意〕

・家具には強い衝撃を与えないでください。製品の破損やケガの原因になります。

・安全のため破損、変形した家具は使用しないでください。

・開梱時に塗料または材料特有の臭いがする場合がございます。必要な場合は換気を行ってください。

臭いが薄くなるまでに数ヶ月を要す場合がございます。予めご了承ください。

・家具(イスやソファなど含む)の上に立ったり、踏み台代わりに使用したり、不安定な姿勢で腰掛けないでください。

製品の破損やケガの原因になります。

・イスやソファの場合、肘部や背もたれの上に腰掛けたり、乗ったり、傾けて座らないでください。破損やケガの原因になります。

・組み立て家具の場合、取付金具を確実に取り付けてください。中途半端な取り付けは、棚板などが外れて破損やケガの原因になります。

・製品には天然木を使用しております。ケバやササクレの除去は特に注意して生産しておりますが、ご使用いただく前に

一度お確かめいただき、万一残っている場合は、ハサミやカッターで除去してください。ケガや衣服を傷つける原因になります。

・電気器具を収納する際は、十分な隙間をとって通気を良くしてください。発熱による火傷や火災、器具の故障の原因になります。

(収納器具のマニュアルをご確認ください。)

・底のザラついているモノ(陶磁器など)を置いたまま滑らせないでください。傷の原因になります。

・濡れたモノを直接置いた場合や、水気のあるモノをこぼした場合しみにになりますので、速やかに拭き取ってください。

・製品に高温のモノを置く場合、熱により表面が変化する恐れがありますので敷物などを使用し製品の上に直に置かないよう気をつけてください。

・製品を設置の際は、壁に密着させずに10cm程離してご使用ください。壁に色移りしたり壁紙が変色する恐れや、外気の滞留によるカビの原因になります。

## Guaranty

〔保証規定〕

製品を取扱説明書の注意事項を守りお使いいただいた上で、使用に支障をきたす不具合や故障がおきた場合、

家具についてお買い上げ日より1年間の保証をさせていただきます。

それ以降の保証につきましては有償修理、または、有償での部品の交換をさせていただきます。

・店舗でご購入の場合：購入時のレシート、領収書を必ず保管してください。保証の手続きの際に必要ななります。

・通販サイトでご購入の場合：ご注文の内容が確認できるメールを必ず保管してください。保証の手続きの際に必要ななります。

※商品の廃盤などに伴い、同じ商品が無い場合、同等品との交換になる場合がありますので、ご了承ください。

※本製品は、屋内、家庭用を目的に製造されております。屋外での使用や業務用等で使用される場合は規定の保証が受けられない場合がありますのでご注意ください。

※展示品や中古品等は保証の対象外となりますのでご了承ください。



# COMFORM

FURNITURE CATALOGUE 2022SS

株式会社関家具  
発行：2022年8月1日



CRUSH CRASH PROJECT  
[www.crashproject.jp](http://www.crashproject.jp)



CRASH GATE [SHOP]  
[www.crashgate.jp](http://www.crashgate.jp)

All reserved by CRUSH CRASH PROJECT  
SEKI FURNITURE Co.,Ltd.

株式会社 関家具

〒831-0033 福岡県大川市橋保201-1  
TEL:0944-88-3515 FAX:0944-87-3258 <http://www.sekikagu.co.jp/>









# INDEX

## Living sofa

---

p.16	PLUTO	プルトソファ
p.28	BARRETT	バレットソファ
p.36	FREEMAN	フリーマンソファ
p.40	HERMAN	ハーマンソファ
p.44	TET & TOT	テット & トットソファ
p.50	BOTOX	ボトックスソファ
p.56	HUGO	ヒューゴソファ
p.62	DOWNY	ダウニーソファ
p.66	IT	イットソファ & テーブル
p.70	MARE	マーレソファ
p.74	ROCCO	ロッコソファ

## Dining sofa

---

p.84	TRIM II	トリムIIソファ
p.88	DANTON II	ダントンIIソファ
p.94	MACOH	マコーソファ
p.98	COZA	コーザソファ

## Sofa bed

---

p.106	VALT	バルトカウチソファベッド
p.110	FRET	フレットソファベッド

## Cushion & Rug

---

p.116	CUSHION	クッション
p.120	RUG	ラグ
p.124	MULTI COVER	マルチカバー

## Dining board

---

p.128	DUSTON	ダストンダイニングボード & TVボード
-------	--------	-------------------------

## information

---